

丹波山村

村勢要覧

資料編



数字で見る
丹波山ライフ

もくじ

土地・地勢	2
気 象	3
人 口	4
産 業	6
環境・衛生	8
生 活	9
消防・救急	9
福祉・保健	10
財 政	12
教育・文化	14
行政・議会	15
行政組織	16

土地・地勢

●広さと標高・位置

面積	東西	南北	周囲	標高		
				最高地点	最低地点	役場所在地
101.30 km ²	16 km	10 km	58 km	2,077m (飛龍山)	510m (鴨沢)	622m

極東	極西	極南	極北	役場所在地	
東経 138 度 59 分 23 秒 (鴨沢橋)	東経 138 度 49 分 10 秒 (ブドウ沢峠)	北緯 35 度 44 分 15 秒 (妙見ノ頭)	北緯 35 度 51 分 22 秒 (将監峠)	北緯 35 度 47 分 23 秒	東経 138 度 55 分 19.9 秒

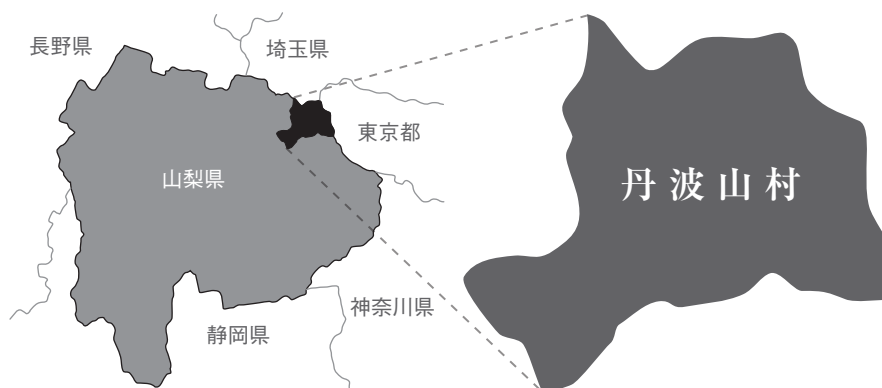

気 象

●気温と降水量

単位：℃ 日 mm cm

		平成 27 年	平成 28 年
気温 (℃)	最高	36.4	35.5
	最低	- 9.0	- 10.4
年間降水量	日数	124	130
	総量 (mm)	1,459.0	1,346.0
	最多連続雨量 (mm)	239.5	95.5
年間降雪量	日数	6	12
	総量 (cm)	12.0	55.0

資料：東京都水道局水源管理事務所

●平均気温と降水量

平成 28 年 単位：℃ mm

	1 月	2 月	3 月	4 月	5 月	6 月	7 月	8 月	9 月	10 月	11 月	12 月
平均気温 (℃)	0.0	2.0	5.9	12.2	17.2	19.4	22.9	23.1	20.7	14.9	7.3	3.0
降水量 (mm)	75.5	84.0	76.5	90.0	72.5	88.0	78.5	273.5	270.0	44.5	94.5	98.5

資料：東京都水道局水源管理事務所

人口

●年齢別人口

平成27年10月1日現在 単位：人

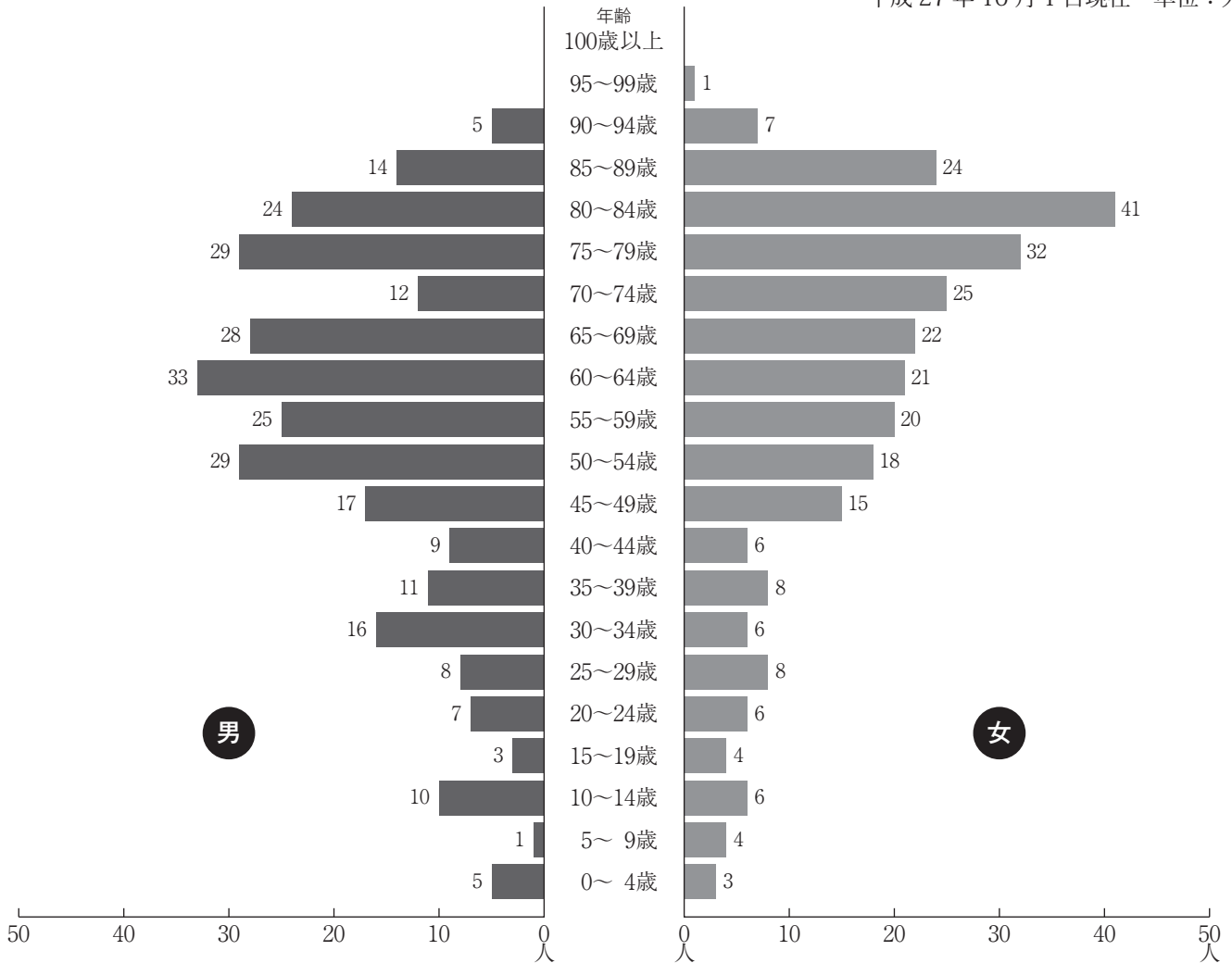

※外国人登録者を含む 資料：国勢調査

●人口と世帯数の推移

単位：人 世帯

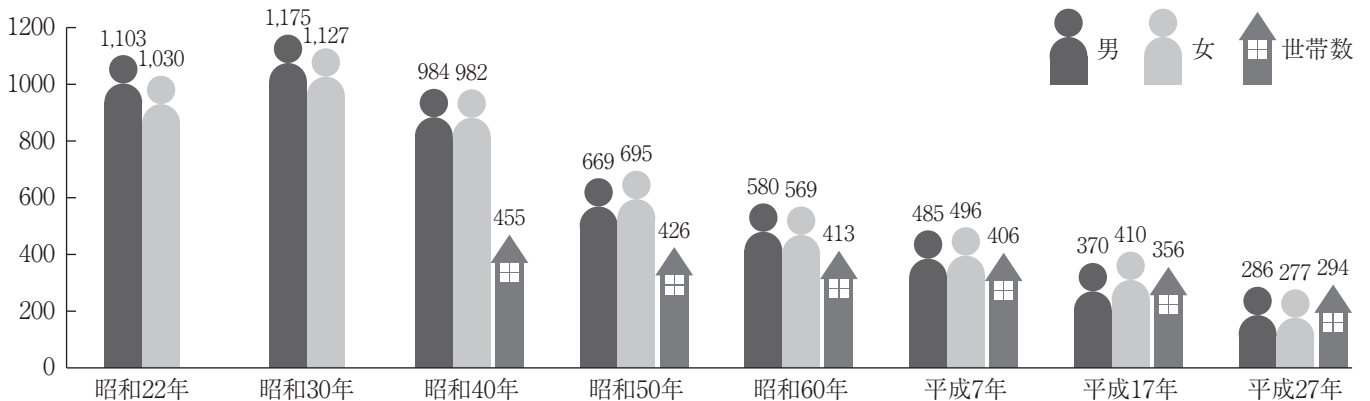

資料：国勢調査

●地区別人口

平成 29 年 4 月 1 日現在 単位：人

	人 口			世帯数	高齢者人口 (65 歳以上)	高齢化 比 率	1 世帯当たり の人数
	男	女	計				
奥 秋	48	46	94	48	32	34.0 %	1.96
上 組	34	32	66	38	23	34.8 %	1.74
中 組	28	22	50	26	30	60.0 %	1.92
下 組	37	39	76	44	42	55.3 %	1.73
高 尾	54	33	87	45	43	49.4 %	1.93
押垣外	43	53	96	41	39	40.6 %	2.34
保之瀬	27	27	54	24	25	46.3 %	2.25
東 部	30	30	60	39	38	63.3 %	1.54
計	301	282	583	305	272	46.7 %	1.91

※外国人登録者を含む 資料：住民基本台帳

●人口と世帯数の推移

各年 4 月 1 日現在 単位：人

	人 口			世帯数	高齢者人口 (65 歳以上)	高齢化 比 率	人口密度 (人 / k m ²)	女子 100 人 に対する男子 の数	1 世帯当たり の人数
	男	女	計						
平成 22 年	344	364	708	324	328	46.3 %	7.0	94.5	2.19
平成 23 年	339	352	691	327	321	46.5 %	6.8	96.3	2.11
平成 24 年	326	333	659	320	308	46.7 %	6.5	97.9	2.06
平成 25 年	312	317	629	311	297	47.2 %	6.2	98.4	2.02
平成 26 年	304	309	613	310	297	48.5 %	6.0	98.4	1.98
平成 27 年	297	300	597	305	284	47.6 %	5.9	99.0	1.96
平成 28 年	295	294	589	304	284	48.2 %	5.8	100.3	1.94
平成 29 年	301	282	583	305	272	46.7 %	5.7	106.7	1.91

※平成 26 年から外国人登録者を含む 資料：住民基本台帳

●人口動態の推移

各年 1/1 ~ 12/31 単位：人

	自然的増減		
	出 生	死 亡	増 減
平成 21 年	1	15	△ 14
平成 22 年	1	13	△ 12
平成 23 年	2	14	△ 12
平成 24 年	1	14	△ 13
平成 25 年	3	16	△ 13
平成 26 年	0	9	△ 9
平成 27 年	2	9	△ 7
平成 28 年	3	9	△ 6

資料：人口動態調査

各年 10/1 ~ 9/30 単位：人

	社会的増減		
	転 入	転 出	増 減
平成 21 年	18	36	△ 18
平成 22 年	19	34	△ 15
平成 23 年	27	41	△ 14
平成 24 年	18	36	△ 18
平成 25 年	28	34	△ 6
平成 26 年	15	28	△ 13
平成 27 年	44	36	8
平成 28 年	36	29	7

資料：常住人口調査

産 業

●産業大分類別就業人口

単位：人

	平成 22 年		平成 27 年	
	計	構成比	計	構成比
総数	284	100.0 %	253	100.0 %
第 1 次産業	21	7.4 %	21	8.3 %
農業	5		11	
林業	16		10	
漁業	—		—	
第 2 次産業	56	19.7 %	47	18.6 %
鉱業	—		2	
建設業	43		36	
製造業	13		9	
第 3 次産業	203	71.5 %	183	72.3 %
電気・ガス・水道業	4		4	
運輸・郵便・情報通信業	12		2	
卸売・小売業	36		17	
金融・保険業	—		—	
不動産業	2		2	
サービス業	121		131	
公務	28		27	
分類不能	4	1.4 %	2	0.8 %

資料：国勢調査

●事業所数と従業者数

単位：件 人

	平成 24 年	平成 26 年
事業所数	48	61
従業者数	160	232

資料：経済センサス

●村内総生産と村内所得

単位：千円

	平成 7 年	平成 12 年	平成 17 年	平成 22 年	平成 27 年
第 1 次産業	145,468	184,002	169,291	127,560	130,255
農業	23,162	24,652	26,253	24,280	43,041
林業	122,306	159,350	143,038	101,459	87,214
漁業	0	0	0	1,821	0
第 2 次産業	713,008	693,955	261,061	426,648	1,042,622
鉱業	1,689	0	0	0	0
建設業	534,723	654,869	233,966	409,380	1,037,433
製造業	176,596	39,086	27,095	17,268	5,189
第 3 次産業	1,213,821	1,677,647	1,632,781	1,104,406	759,512
電気・ガス・水道業	21,026	275,985	101,101	38,835	55,207
運輸・郵便・情報通信業	58,589	98,038	70,576	74,215	49,522
卸売・小売業	62,861	65,852	55,639	56,892	34,126
金融・保険業	47,420	16,655	52,852	79,826	48,483
不動産業	56,212	139,053	206,558	206,325	78,149
サービス業	782,420	780,745	905,148	523,924	393,488
公務	185,293	301,319	240,907	124,389	100,537
村内総生産	1,987,754	2,465,865	2,053,118	1,664,633	1,941,504
村民所得	2,280,119	2,000,793	1,553,921	1,423,420	1,366,530
1 人当たり村民所得	2,324	2,310	1,992	2,078	2,427

資料：国勢調査

●観光客入込数

単位：人

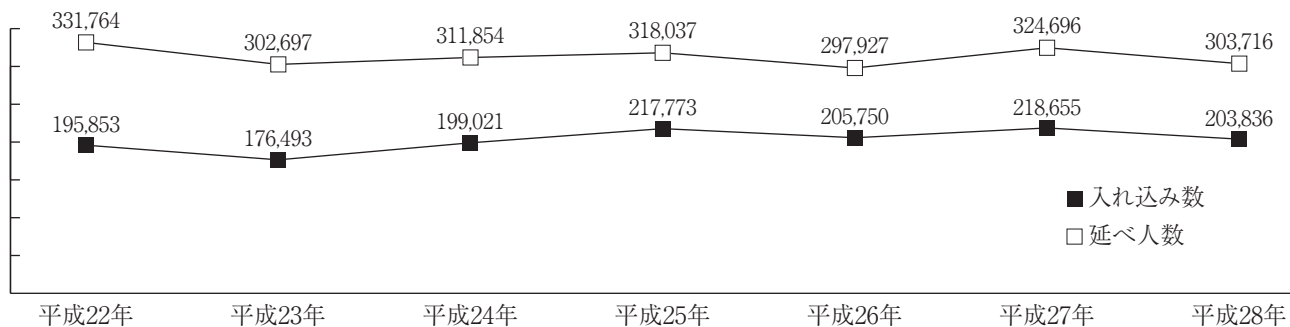

資料：観光入込客統計調査

●のめこい湯入浴者数

単位：人

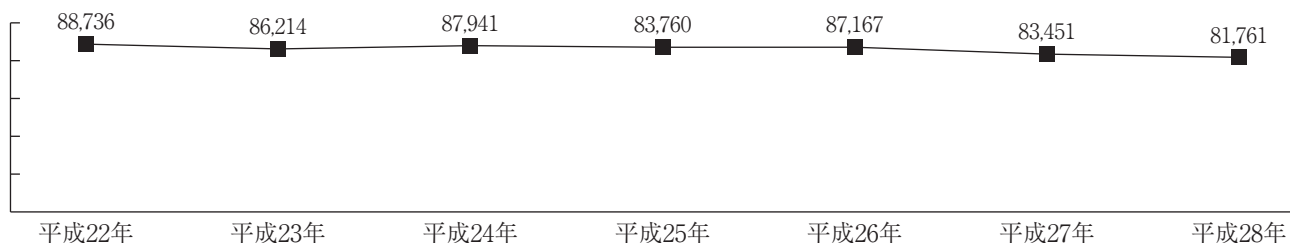

資料：温泉観光課

環境・衛生

●簡易水道の状況

各年度末 単位：件 人

	施設数	区域内人口	給水人口	普及率
平成 21 年度	3	710	691	97.3 %
平成 22 年度	3	693	676	97.5 %
平成 23 年度	3	661	644	97.4 %
平成 24 年度	3	632	614	97.2 %
平成 25 年度	3	625	613	98.1 %
平成 26 年度	3	602	596	99.0 %
平成 27 年度	3	594	584	98.3 %
平成 28 年度	3	599	578	96.5 %

資料：公共施設状況調査

●下水道の状況

各年度末 単位：人

	処理区域内人口	水洗化人口	水洗化率
平成 21 年度	680	673	99.0 %
平成 22 年度	666	660	99.1 %
平成 23 年度	636	628	98.7 %
平成 24 年度	607	601	99.0 %
平成 25 年度	588	582	99.0 %
平成 26 年度	573	567	99.0 %
平成 27 年度	571	565	98.9 %
平成 28 年度	560	554	98.9 %

資料：公共施設状況調査

●浄化槽等の状況

各年度末 単位：人

	小規模集合排水処理施設	合併浄化槽
平成 21 年度	19	11
平成 22 年度	16	11
平成 23 年度	16	9
平成 24 年度	16	9
平成 25 年度	16	10
平成 26 年度	14	9
平成 27 年度	11	7
平成 28 年度	13	7

資料：公共施設状況調査

●ごみ処理の状況

各年度末 単位：人

	処理人口	年間総収集量 (t)
平成 21 年度	710	216
平成 22 年度	693	204
平成 23 年度	661	202
平成 24 年度	632	198
平成 25 年度	625	189
平成 26 年度	602	177
平成 27 年度	594	170
平成 28 年度	599	172

資料：公共施設状況調査

●し尿処理の状況

各年度末 単位：人

	処理人口	年間総収集量 (kl)
平成 21 年度	7	5
平成 22 年度	6	5
平成 23 年度	6	5
平成 24 年度	6	5
平成 25 年度	6	5
平成 26 年度	6	5
平成 27 年度	6	5
平成 28 年度	6	5

資料：公共施設状況調査

生活

●自動車保有台数

各年4月1日 単位：台

		平成22年	平成23年	平成24年	平成25年	平成26年	平成27年	平成28年
乗用車		174	173	165	150	148	143	139
トラック		37	28	30	27	29	28	28
バス		0	0	0	0	0	0	0
特殊用途車		6	8	9	7	8	5	7
軽自動車	原付50cc	92	93	89	87	89	82	82
	原付90cc	12	11	8	8	8	8	6
	原付125cc	6	6	7	8	8	7	6
	ミニカー	1	1	1	0	0	0	0
	軽2輪	6	8	9	9	9	8	7
	軽4輪乗用	99	103	106	109	124	120	120
	軽4輪貨物	150	148	150	151	149	153	145
	小型特殊	2	3	3	3	3	4	5
	小型2輪	4	4	2	2	2	3	4
計		589	586	579	561	577	561	549
1世帯保有台数		1.82	1.79	1.81	1.80	1.86	1.84	1.81

資料：自動車保有台数調査 課税状況調査

消防・救急

●救急車出動状況の推移

単位：件

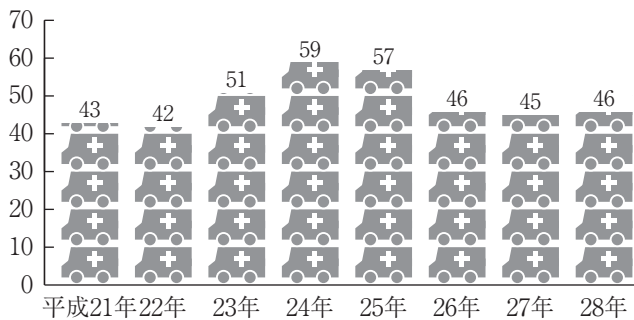

資料：大月市消防本部

●交通事故発生件数

単位：件

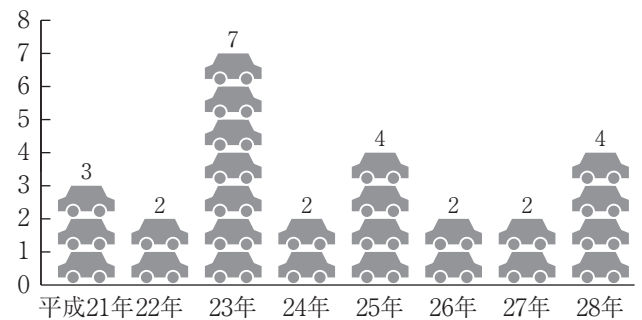

資料：交通年鑑

●火災発生状況

単位：件

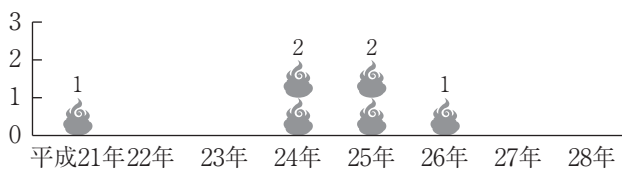

資料：大月市消防本部

福祉・保健

●保育所の状況

各年 10月1日現在 単位：人

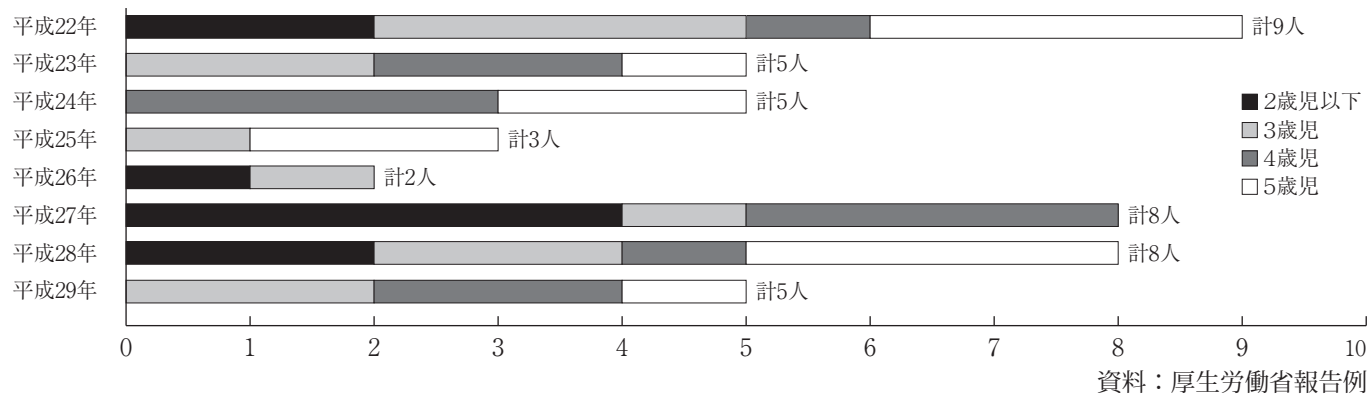

●生活保護の状況

各年度末現在 単位：人 世帯

	平成 22 年度	平成 23 年度	平成 24 年度	平成 25 年度	平成 26 年度	平成 27 年度	平成 28 年度
被保護者数	6	6	6	5	4	4	5
被保護世帯数	5	5	5	4	4	4	5

資料：住民生活課

●介護保険の状況

各年度末現在 単位：人

	平成 22 年度	平成 23 年度	平成 24 年度	平成 25 年度	平成 26 年度	平成 27 年度	平成 28 年度	
第 1 号被保険者数	333	322	312	311	301	301	292	
要介護認定者数	45	44	41	43	50	53	49	
サービス利用者数	居宅介護	16	19	13	19	18	22	18
	地域密着型	0	0	0	0	1	1	13
	施設介護	12	16	18	15	19	23	25

資料：住民生活課

●要介護度認定者の状況

各年度末現在 単位：人

	平成 22 年度	平成 23 年度	平成 24 年度	平成 25 年度	平成 26 年度	平成 27 年度	平成 28 年度
要支援 1	9	7	2	4	6	6	1
要支援 2	4	1	4	4	7	5	2
経過的要支援	0	0	0	0	0	0	0
要介護 1	7	5	5	10	7	10	9
要介護 2	4	8	5	4	9	9	7
要介護 3	5	5	10	8	11	7	12
要介護 4	6	10	11	6	5	10	10
要介護 5	10	8	4	7	5	6	8
計	45	44	41	43	50	53	49

資料：事業状況報告書

●国民健康保険の状況

各年度末現在 単位：世帯 人 円

	平成 23 年度	平成 24 年度	平成 25 年度	平成 26 年度	平成 27 年度	平成 28 年度
加入世帯数	140	133	124	120	115	111
被保険者数	212	201	190	178	180	172
1 世帯当たり保険税	101,860	88,664	91,111	90,216	78,376	80,327

資料：住民生活課

●診療所受診者数

単位：人

	平成 23 年度	平成 24 年度	平成 25 年度	平成 26 年度	平成 27 年度	平成 28 年度
医科診療所	5,024	4,763	4,317	4,139	3,829	3,586
歯科診療所	398	261	124	132	1,076	1,364
計	5,422	5,024	4,441	4,271	4,905	4,950

資料：住民生活課

●主要死因別死亡者数

単位：人

	平成 21 年	平成 22 年	平成 23 年	平成 24 年	平成 25 年	平成 26 年	平成 27 年
結核							
悪性新生物	5	2	4	8	7	4	3
糖尿病				1			
高血圧性疾患							
心疾患	3	1	3	2	3	1	2
脳血管疾患	4	3	1	1	2		1
大動脈瘤及び解離							
肺炎		1	1	1	1	2	2
慢性閉塞性肺疾患					1		
喘息							
肝疾患						1	
腎不全							
老衰	2	1	1	1			1
不慮の事故		1					
自殺			1		1		
その他	1	4	3		1	1	
計	15	13	14	14	16	9	9

資料：人口動態調査

財 政

●普通会計決算額（歳入）の推移

単位：千円

	平成 25 年度		平成 26 年度		平成 27 年度		平成 28 年度	
	決算額	構成比	決算額	構成比	決算額	構成比	決算額	構成比
村 税	55,520	3.0 %	52,938	2.7 %	51,796	2.5 %	49,658	2.5 %
地 方 譲 与 税 等	14,100	0.8 %	14,461	0.7 %	20,054	1.0 %	16,150	0.8 %
地 方 交 付 税	1,017,669	55.3 %	917,475	46.0 %	968,949	46.6 %	911,652	46.2 %
分担金及び負担金	2,603	0.1 %	1,741	0.1 %	2,165	0.1 %	2,204	0.1 %
使用料及び手数料	189,761	10.3 %	190,197	9.5 %	186,366	9.0 %	175,154	8.9 %
国 県 支 出 金	89,771	4.9 %	179,547	9.0 %	151,806	7.3 %	111,723	5.7 %
財 産 収 入	2,589	0.1 %	6,389	0.3 %	2,329	0.1 %	5,511	0.3 %
寄 付 金	445	0.0 %	270	0.0 %	340	0.0 %	2,796	0.1 %
繰 入 金	0	0.0 %	11,416	0.6 %	2,268	0.1 %	21,605	1.1 %
繰 越 金	180,705	9.8 %	249,658	12.5 %	230,180	11.1 %	447,377	22.7 %
諸 収 入	168,633	9.2 %	132,997	6.7 %	179,812	8.6 %	121,550	6.2 %
村 債	117,265	6.4 %	237,860	11.9 %	284,627	13.7 %	109,337	5.5 %
計	1,839,061		1,994,949		2,080,692		1,974,717	

資料：地方財政状況調査

●普通会計決算額（性質別歳出）の推移

単位：千円

	平成 25 年度		平成 26 年度		平成 27 年度		平成 28 年度	
	決算額	構成比	決算額	構成比	決算額	構成比	決算額	構成比
人 件 費	202,894	12.8 %	209,326	11.9 %	210,254	12.9 %	200,616	13.0 %
物 件 費	385,256	24.2 %	395,739	22.4 %	405,906	24.9 %	431,482	28.0 %
維 持 補 修 費	16,950	1.1 %	11,028	0.6 %	9,676	0.6 %	7,703	0.5 %
扶 助 費	26,154	1.6 %	25,291	1.4 %	25,759	1.6 %	33,966	2.2 %
補 助 費 等	143,554	9.0 %	157,061	8.9 %	162,053	9.9 %	155,354	10.1 %
公 債 費	124,228	7.8 %	121,978	6.9 %	113,382	6.9 %	104,464	6.8 %
積 立 金	246,269	15.5 %	134,762	7.6 %	0	0.0 %	258,399	16.7 %
投資及び出資金・貸付金	600	0.0 %	900	0.1 %	600	0.0 %	0	0.0 %
繰 出 金	264,094	16.6 %	228,167	12.9 %	252,854	15.5 %	225,666	14.6 %
普通建設事業費	179,404	11.3 %	405,981	23.0 %	361,041	22.1 %	125,546	8.1 %
災害復旧事業費	0	0.0 %	74,536	4.2 %	91,790	5.6 %	0	0.0 %
計	1,589,403		1,764,769		1,633,315		1,543,196	

資料：地方財政状況調査

●村税予算額

単位：千円

		平成29年度
村民税	個人	16,623
	法人	1,614
固定資産税		15,535
軽自動車税		1,841
村たばこ税		2,173
入湯税		9,027
計		46,813

資料：総務企画課

●普通会計歳入予算額（平成29年度）

単位：千円

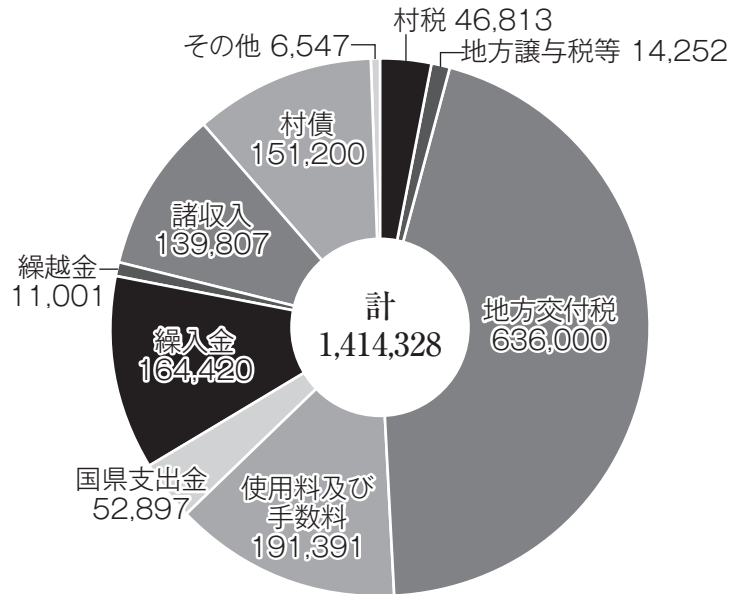

資料：総務企画課

●普通会計歳出予算額（平成29年度）

単位：千円

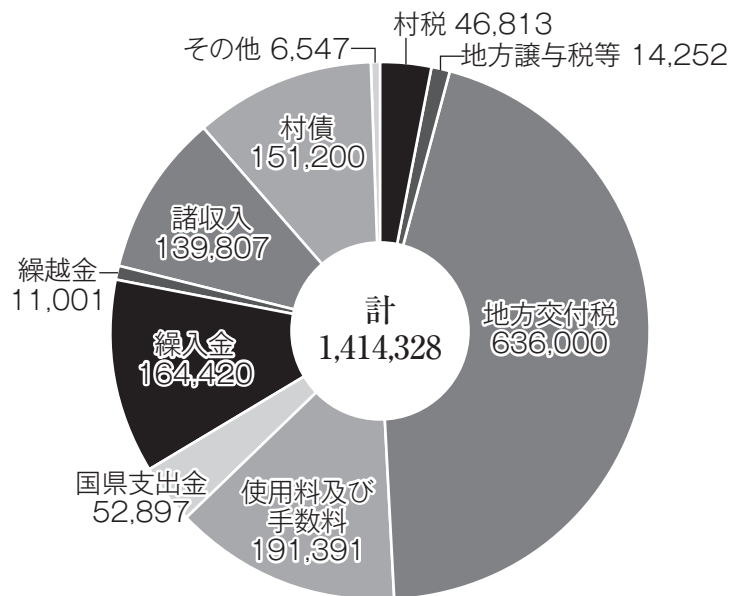

資料：総務企画課

教育・文化

●学級数・児童生徒数

各年5月1日現在 単位：人

		平成22年	平成23年	平成24年	平成25年	平成26年	平成27年	平成28年	平成29年
丹波小学校	学級数	4	3	3	4	4	3	2	3
	児童数	14	13	13	14	12	12	12	10
	教員数	7 (1)	4 (3)	6 (2)	7 (2)	9 (2)	8 (2)	6 (2)	7 (2)
丹波中学校	学級数	3	4	3	3	3	3	3	3
	生徒数	19	14	8	5	6	7	10	10
	教員数	9 (0)	10 (0)	8 (1)	7 (1)	7 (1)	8 (1)	7 (1)	6 (1)

() 内は村単教員数 資料：学校基本調査

●中学卒業後の進路状況

各年3月卒業者 単位：人

	平成22年	平成23年	平成24年	平成25年	平成26年	平成27年	平成28年	平成29年
卒業者数	7	6	6	4	4	1	1	4
進学者数	7	6	6	4	4	1	1	4
(うち県外進学)	5	3	2	1	3	0	1	1
進学率	100.0 %	100.0 %	100.0 %	100.0 %	100.0 %	100.0 %	100.0 %	100.0 %

資料：学校基本調査

●文化財

	名 称	指定年月日	備 考
県指定 天然記念物	青岩鍾乳洞	昭和37年12月17日	
県指定 無形文化財	ささら獅子舞	昭和54年2月7日	村指定 昭和43年6月15日
村指定 有形文化財	法興寺薬師如来像及び厨子	昭和43年12月16日	
村指定 無形文化財	お松引き	昭和48年2月22日	
村指定 有形文化財	石棒	平成10年4月14日	
村指定 有形文化財	七石権現社旧社地	平成29年8月31日	

資料：教育委員会

行政・議会

●村長

	氏名	在任期間
38代	船木 良教	自：平成29年5月10日 至：

●副村長

	氏名	在任期間
3代	原島 秀明	自：平成29年7月1日 至：

●教育長

	氏名	在任期間
24代	野崎 喜久美	自：平成29年7月1日 至：

●村職員数

平成29年4月1日現在 単位：人

		本庁	施設	合計
普通会計部門	議会			
	総務	3		3
	税務	1		1
	民生	2	2	4
	衛生	3		3
	農林水産	2		2
	商工	2	2	4
	土木	1		1
	計	14	4	18
	教育部門	2		2
計	16	4	20	
公営企業等会計部門	病院		3	3
	水道	1		1
	下水道	1		1
	その他	1		1
	計	3	3	6
合計	19	7	26	

資料：定員管理調査

●村議会議員

	氏名	在任期間
24代	白木 昭一	自：平成27年5月8日 至：

●村議会議員

平成30年4月1日現在

氏名	所属委員会等
白木 昭一	議長・厚生経済常任委員・山梨県東部 広域連合議会議員・山梨県後期高齢者 医療広域連合議会議員
船木 昭和	副議長・総務教育常任副委員長
守屋 富重	厚生経済常任副委員長
酒井 隆幸	議会運営委員・厚生経済常任委員長
守屋 徳重	総務教育常任委員長
守屋 保志	議会運営委員・総務教育常任委員 村監査委員
嶋崎 義人	議会運営委員長・厚生経済常任委員

●丹波山村行政組織図

平成 30 年 4 月 1 日現在

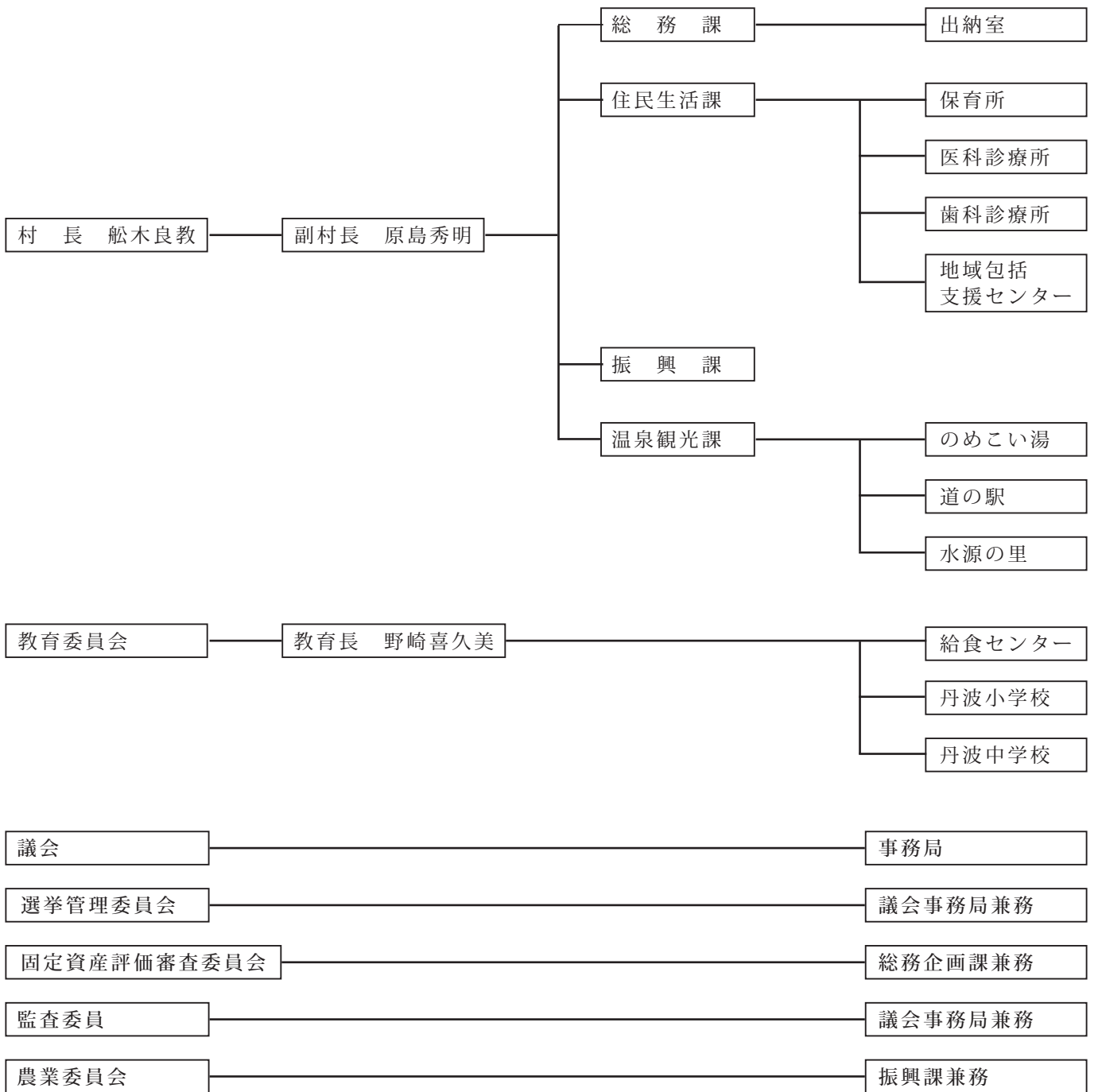

数字で見る丹波山ライフ



丹波山村勢要覧 資料編 2018

発行年月日 2018年3月1日

編集・発行 丹波山村 総務企画課